



reservdelskatalog  
för verkstäder

**VOLVO**

original  
reservdelar



## FÖRORD TILL RESERVDELSKATALOG

Denna katalog upptar Volvos mest gångbara reservdelar och tillbehör och utgör ett lämpligt lagertiment för att Ni skall kunna ge Era kunder en snabb service.

Genom att lagerföra dessa detaljer undviker Ni onödiga telefonkostnader och väntetider. Vi står dessutom alltid till tjänst med kontinuerlig uppföljning av sortiment, så att detta alltid är tidsenligt och komplett. Diskutera därför med våra reservdelsspecialister om bästa sättet att arrangera vårt samarbete.

Denna katalog är ej avsedd att följas upp med pris- och nummerändringar men vi räknar med att kunna sända ut en ny upplaga varje år.

De angivna priserna är riktpriiser exklusive omsättningsskatt. Vi förbehåller oss rätt till ändring av priser och rabatter utan föregående avisering.

Vi förutsätter att Er yrkesskicklighet och Ert kvalitetsmedvetande gör, att Ni alltid väljer original reservdelar vid Era reparationer.

Reservdelsavdelningen  
Utgåva 3 i mars 1964

## Motortyper

B 4 B = 44 hk, 51 hk  
B 16 A = 60 hk  
B 16 B = 85 hk  
B 18 A = 75 hk  
B 18 B = 100 hk  
B 18 D = 90 hk

## Vagnbeteckningar

PV 444 = "PV" tidigare modell (delad vindruta)  
PV 544 = "PV" senare modell (hel vindruta)  
PV 445 = Duett skåpvagn tidigare modell  
P 210 = Duett skåpvagn senare modell  
P 120 = Amazon 4 dörrar  
P 130 = Amazon 2 dörrar

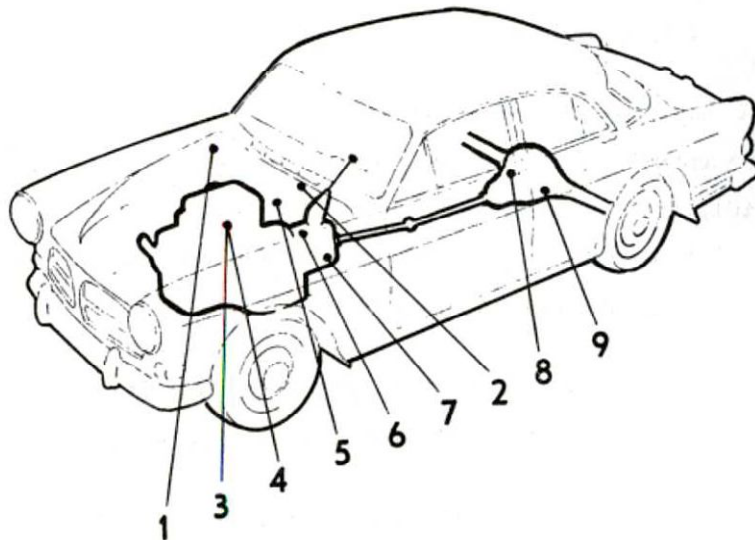

1. Chassinummer är på vagnar av senare modell instansat i mellanbrädan.
2. Vagnens typbeteckning, chassinummer samt kodnummer för färg och klädsel.
3. Motors typbeteckning (B 16) tillverknings- och detaljnummer (på motorer av tid. utf. skylt på motorns högra sida).
4. Motors typbeteckning (B 18) tillverknings- och detaljnummer.
5. Karossnummer.
6. Växellådans typbeteckning, tillverkningsnummer och detaljnummer.
7. Växellådans typbeteckning, tillverkningsnummer och detaljnummer.
8. Bakväxel ENV. Kuggantal och tillverkningsnummer instansat på kåpans främre del.
9. Bakväxel Spicer. Kuggantal och utväxlingsförhållande på skylt vid inspektionslockets nedre del.

## VERKSTÄDER

### Register

	Sida
Motordetaljer	1 - 4
Oljep'ugg	5 - 6
Kylsystem	7 - 9
Bränslesystem	10
Gasreglage	11
Avgassystem	12 - 16
Oljefilterinsatser	17
Elektrisk utrustning	18 - 19
Kraftöverföring	20 - 21
Framvagnsdetaljer	22 - 23
Nav och hjul	25 - 28
Stötdämparesatser	29
Bromsbandssatser	30
Bromsdetaljer	31 - 33
Hastighetsmätarslang	34 - 35
Diverse (torkarblad, låscylinder, etc)	36 - 37
Bytesobjekt	38
Tillbehör	T1 - T10

	Sida
Avgasrörsförlängare	T4 - T5
Avgassystem (ritning)	14 - 15
Avtappningsplugg	5 - 6
Backlampa	T1
Backspegel	T1
Bagagehållare	T6
Bensinpumpssats	10
Bensinslang för bensinpump	10
Bensindunk	T3
Bensintankslock	T5
Blinkersglas	19
Bogserlina	T5
Bricka för oljesump	2
Bromsbandssatser	30
Bromskontakter	32
Bromsslang	32
Bromsvätska	T2
Bult för kardanaxel	21
Byteskopplingar	38
Byteskylare	38
Bytesmotorer	38
Cigarrettändare	T6
Filtring för transmissionskåpa	3
Fjäderbricka för kardanaxel	21
Fjäderbricka för oljesump	2
Flagga för utskjutande last	T3
Fläktrem	9
Flänspackning	16
Framhjulslager	27
Fälgkorsnyckel	T7
Fördelarlock	18
Gasreglage (kulled)	11
Glas för stopp och baklykta	19
Glasbehållare för bensinpump	10
Gummi för vindrutetorkarblad	37
Gummibussning för kardanaxel	21

	Sida
Gummibussning för krängningshämmare	22
Gummibussning för länkarm	22
Gummibussning för stötdämpare	29
Gummikåpa till hjulcylinder	31
Gummikåpa till manövercylinder	20
Gummikåpa till tryckpump	20, 31
Gummipackning till hastighetsmätarwire	35
Gummipackning till hjulcylinder	31
Gummipackning till manövercylinder	20
Gummipackning till tryckpump	20
Gummipackning till tryckpump, inre	20
Gummipackning till tryckpump, yttre	20
Gummipackning till tryckpump, bakre, främre	31
Gummipackning för strålkastare	19
Handbromswire, bakre	33
Handbromswire, främre	33
Hastighetsmätarslang	34 - 35
Hjul	25
Hjulmutter	25
Hjulsidor	T4
Hållare för skattekvitto, namnskylt och radiolicens	T6
Imruta	T8
Justermellanlägg	27 - 28
Justerskruv för vipparm	1
Kamaxeldrev	3
Kamaxeldrevsats	3
Karosseriklister	T9
Klisterband	T9
Kondensator	18
Kontaktsats	18
Kopparbricka för oljesump	5
Kopparpackning för oljesump	2
Krampa för kardanaxel	21
Kulled för parallellstag	22
Kylarlock	9
Kylarskydd	T7
Kylarslang, nedre	7
Kylarslang, övre	7
Kylarvätska	T3

	Sida
Lagerskålar (standard	4
Lamellbeläggsats	20
Ljuddämpare	13
Lock för bensintank	10
Låsbleck för dörr	36
Låsbricka för handbromswire	33
Låsbricka för kamaxeldrev	3
Låsbricka för kardanaxel	21
Låscylinder för dörr och baklucka	36
Låsfjäder till kontaktarm	18
Låsning för kuller	11
Länkarmsats	23
Mellanarmsats	23
Membransats	10
Monteringssats för avgassystem komplett	14 - 16
Monteringssats för bakre rör och ljuddämpare	16
Monteringssats för ljuddämpare	16
Motorkudde, främre	2
Motorvärmare	T2
Mutter för kardanaxel	21
Mutter för kardanaxelkrampa	21
Mutter för vipparm	1
Navkapsel	25
Oljefilter	17
Oljefilterinsatser	17
Oljepåfyllningslock	5
Packning för cylinderlock	2
Packning för glasbehållare	10
Packning för oljefilterinsatser	17
Packning för oljepåfyllningslock	5
Packning för oljesump	2
Packning för plugg	6
Packning för termostat	9
Packning för transmissionskåpa	3

	Sida
Packning för tätning	27 - 28
Packning för ventilkåpa	2
Packningsmassa	T9
Packningssats för grenrör	4
Packningssats för helrenovering	4
Plastkitt	T9
Plugg för oljesump	5
Polish	T1
Påfyllningsplugg	5 - 6
Reparationssats till manövercylinder	32
Reparationssats till tryckpump	32
Reparationssats för vattenpump	9
Rotor	18
Sarg för strålkastare	19
Skidhållare	T7
Skruv för oljesump	2
Skyddsring för ventil	1
Slang mellan pump och block	7
Smörjolja	T10
Snölänk	T6
Snöskyffel	T8
Sotningssats 1	4
Spindelbultsats	22
Stenskydd	T7
Strålkastargaller	T8
Strålkastarinsats	19
Styrstag	22
Stänkskydd	T1
Stötdämparsatser	29
Svetskitt	T10
Termostat	9
Torkararm	37
Torkarblad	37
Tätning för bakhjulsnäv, inre	27 - 28
Tätning för bakhjulsnäv, yttre	27 - 28
Tätning för framhjulsnäv	27
Tätningssmedel	T10

	Sida
Utblåsningsrör, bakre	12 - 13
Utblåsningsrör, främre	12
Utblåsningsrör, mellersta	12
Vax	T2
Ventil till tryckpump	31
Ventiler	1
Ventilfjäder	1
Ventillås	1
Ventilstyrning	1
Vevstaksbult	4
Vevstaksmutter	4
Växelpakskula	21

## MOTORDETALJER

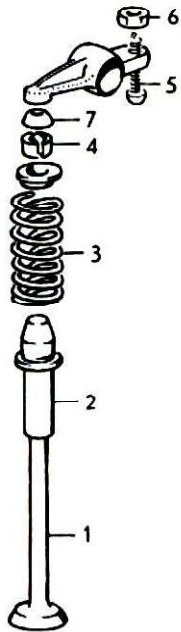
VOLVO  
Det. nrVentiler (1)

B 4 B, 44/51 hk	ins.	403388
	utbl.	403389
B 16 A, B 16 B	ins.	403881
	utbl.	403486
B 18 A, B 18 D	ins.	418290
	utbl.	415268

Ventilstyrning (2)

B 4 B, B 16 A, B 16 B	403390
B 18 A, B 18 D	415266

Ventilfjäder (3)

B 4 B t o m motor nr 109484	403387
B 4 B fr o m motor nr 109485, B 16, B 18	403717
B 18 A fr o m motor nr 50074	418737
B 18 D fr o m motor nr 29292	

Ventillås (4)

B 4 B, B 16 A, B 16 B	403315
B 18 A, B 18 D	415035

Justerskruv för vipparm (5)

B 4 B, B 16 A, B 16 B	403155
B 18 A, B 18 D	418286

Mutter för d:o (6)

B 4 B, B 16 A, B 16 B	951200
B 18 A, B 18 D	921781

Skyddsring för ventil (7)

B 4 B, B 16 A, B 16 B	405357
B 18 A, B 18 D	415424

**en viktig del  
måste vara  
en riktig del**

## MOTORDETALJER

VOLVO  
Det. nrSkruv för oljesump (1)

B 4 B, B 16 A, B 16 B

902251

B 18 A, B 18 D

955523

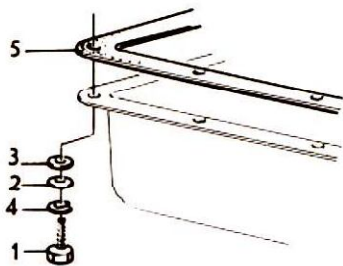
Bricka för d:o (2)

B 4 B, B 16 A, B 16 B

11961

B 18 A, B 16 D

955894

Kopparpackning för d:o (3)

B 4 B, B 16 A, B 16 B

11991

(behövs ej på B 18)

Fjäderbricka för d:o (4)

B 4 B, B 16 A, B 16 B

906987

B 18 A, B 18 D

955921

Packning för oljesump (5)

B 4 B, B 16 A, B 16 B

403017

B 18 A, B 18 D

418262

Packning för ventilkåpa

B 4 B, B 16 A, B 16 B

403087

B 18 A, B 18 D

418256

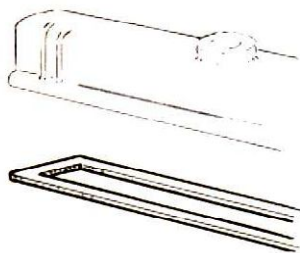
Packning för cylinderlock

B 4 B

403598

B 16 A, B 16 B

403808

B 18 A, B 18 D

418349

Motorkudde främre

PV 444, PV 544 B 4 B, B 16 A, B 16 B

89095

PV 445, P 210 B 18 A, B 18 D

P 1200 B 16 A, B 16 B, B 18 A,  
B 18 D

653190

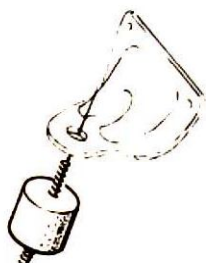

## MOTORDETALJER

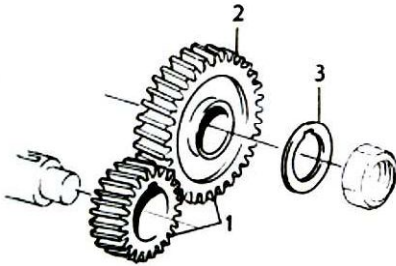
VOLVO  
Det. nrKamaxeldrevsats (1)

B 4 B

403799

B 16 A, B 16 B

418121

B 18 A, B 18 D

418678

OBS! Separata vevaxeldrev lagerföres ej.

Kamaxeldrev (2)

B 4 B

403945

B 16 A, B 16 B

403944

B 18 A, B 18 D (säljes ej separat)

Låsbricka för kamaxeldrev (3)

B 4 B, B 16 A, B 16 B

15181

B 18 A, B 18 D

191249

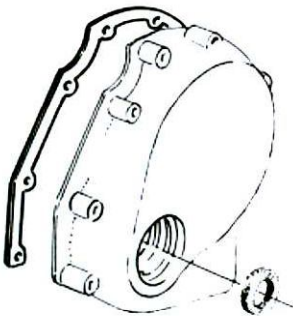
Packning för transmissionskåpa

B 4 B, B 16 A, B 16 B

403075

B 18 A, B 18 D

418272

Filtring för d:o

B 4 B

19236

B 16 A, B 16 B

190537

B 18 A, B 18 D

418622

**en viktig del  
maste vara  
en riktig del**

## MOTORDETALJER

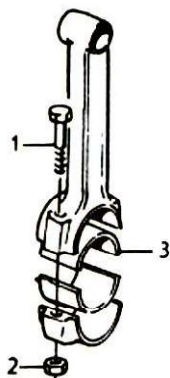
VOLVO  
Det. nrVevstaksbult (1)

B 4 B	403193
B 16 A, B 16 B	403484
B 18 A, B 18 D	415223

Vevstaksmutter (2)

B 4 B, B 16 A, B 16 B	150106
B 18 A, B 18 D	191410

Lagerskålar (standard) (3)

B 4 B	403188
B 16 A	403924
B 16 B	403494
B 18 A, B 18 D	418217

Packningssats för grenrör

B 4 B	54420
B 16 A, B 16 B	275401
B 18 A, B 18 D	275432

Sotningssats

B 4 B	54327
B 16 A	54971
B 16 B	54973
B 18 A, B 18 D	275413

Packningssats för helrenovering

B 4 B	54325
B 16 A	54970
B 16 B	54972
B 18 A, B 18 D	275412

**en viktig del  
måste vara  
en riktig del**

## OLJEPLUGG

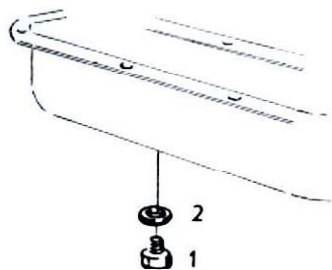
VOLVO  
Det. nrPlugg för oljesump (1)B 4 B, B 16 tidigare  
B 16 senare, B 1816322  
190798Kopparbricka för dito (2)B 4 B, B 16 tidigare  
B 16 senare, B 1811994  
18818Oljepåfyllningslock (1)

B 4 B, B 16, B 18

403515

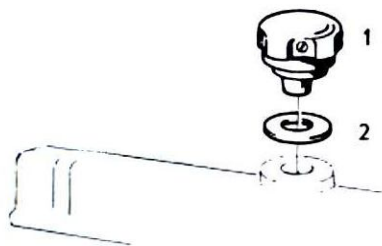
Packning för dito (2)

B 4 B, B 16, B 18

940096

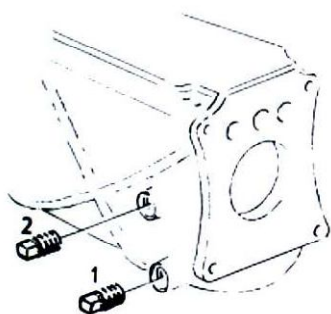
Avtappingsplugg (1)PV 444, PV 445  
PV 544, P 120, P 130,  
P 210, P 220952358  
951901Påfyllningsplugg (2)PV 444, PV 445, PV 554,  
P 120, P 130, P 210, P 220

952358

**en viktig del  
maste vara  
en riktig del**

## OLJEPLUGG

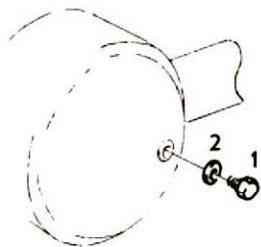
VOLVO  
Det. nrPåfyllningsplugg (1)

PV 444, PV 445

16326

PV 544, P 120, P 130  
P 210, P 220

952359

Packning för plugg (2)

PV 444, PV 445

15305

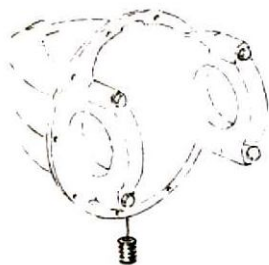
Avtappningsplugg

PV 444, PV 445

16310

PV 544, P 120

952078

P 210, P 220

952359

P 120, P 130 ENV

952077



**en viktig del  
måste vara  
en riktig del**

## KYLSYSTEM

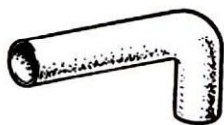
VOLVO  
Det. nrKylarslang, övre

PV 444, PV 544, PV 445, P 210	B 4 B, B 16 A, B 16 B	660094
PV 544, P 210	B 18 A, B 18 D	663030
P 120	B 16 A, B 16 B	660081
P 120, P 130, P 220	B 18 A, B 18 D	663031

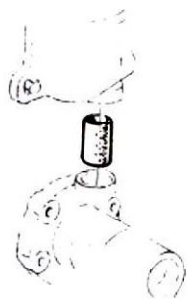
Slang mellan pump och block

B 4 B, B 16 A, B 16 B	13911
--------------------------	-------

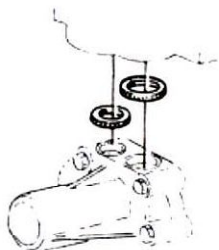

B 18 A, B 18 D	418655
	418657

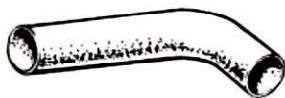
Kylarslang nedre

PV 444, PV 445	tid utf B 4 B	88131
PV 444, PV 445	sen utf B 4 B	
PV 444, PV 544 PV 445, P 210	B 16 A, B 16 B	660095
P 120	B 16 A, B 16 B	660096
PV 544, P 120, P 130, P 210, P 220	B 18 A, B 18 D	663031

**en viktig del  
maste vara  
en riktig del**

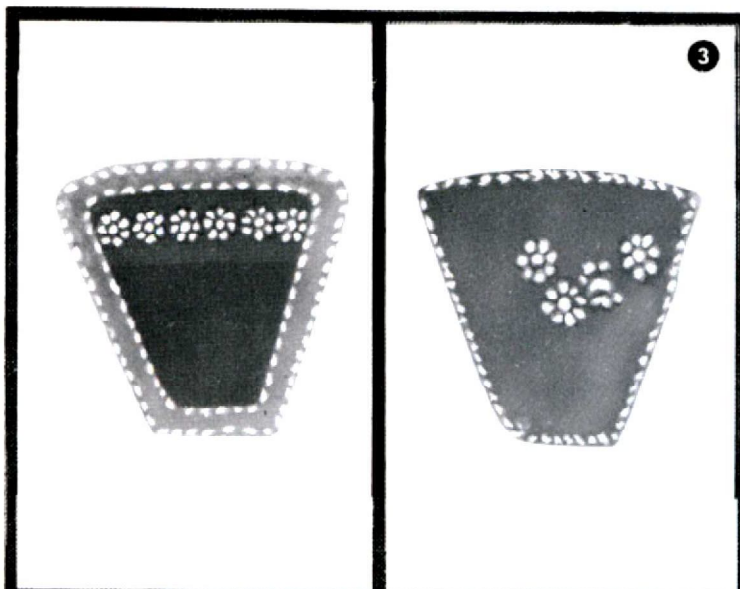

## en viktig del måste vara en riktig del

Ni vet inte hur en fläktrem ser ut inuti förrän den går av — och då är det för sent. Därför är det viktigt att Ni väljer en testad fläktrem, en rem som avsevärt minskar riskerna för att Ni skall bli stående på vägen med en trasig fläktrem.

Bilderna ovan visar fotografiska tvärsnitt av två fläktremmar.

Den vänstra har cordtrådarna rätt placerade — det är en **Volvo original fläktrem**, noga kontrollerad och provad hos Volvo även när det gäller **vinklar och ytterhöljets kvalitet**. En sådan fläktrem har vid utmattningsprov i Volvos specialkonstruerade testmaskiner visat en hållbarhet motsvarande minst 50.000 km. Den uppfyller Volvos krav.

Den högra är en fläktrem som ej godkänts vid provning på Volvo beroende bl. a. på cordträdarnas placering.

När Ni byter fläktrem i Er Volvo, var därför noga med att den nya remmen är stämplad **Volvo**.

För säkerhetens skull — vänd Er alltid till en auktoriserad Volvo-verkstad, där får Ni ordentligt testade och kontrollerade

**VOLVO**  
original  
reservdelar

## KYLSYSTEM

VOLVO  
Det. nrKylarlockPV 444, PV 544,  
PV 445, P 210, P 120,  
P 130, P 220

87842

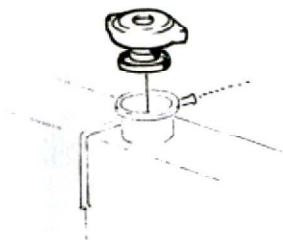
Fläktrem

B 4 B

403109

B 16 A, B 16 B

951684

B 18 A, B 18 D

950807

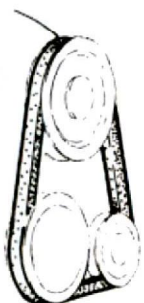
Termostat (1)

B 4 B, B 16 A, B 16 D

403994

B 18 A, B 18 D

418496

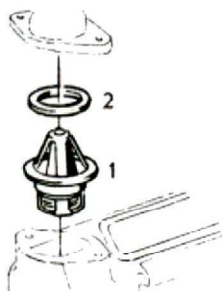
Packning för termostat (2)

B 4 B, B 16 A, B 16 B

403161

B 18 A, B 18 D

418361

Rep. sats för vattenpump

B 4 B, B 16 A, B 16 B

54609

B 18 A, B 18 D

275603

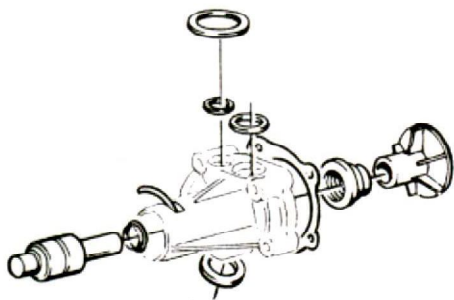

**en viktig del  
maste vara  
en riktig del**

## BRÄNSLESYSTEM

VOLVO  
Det. nrLock för bensintankPV 444, PV 544,  
P 120, P 130

662463

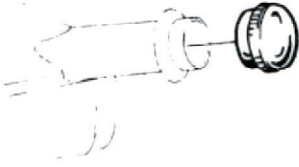
Bensinslang för bensinpumpPV 444, PV 544,  
PV 445, P 120,  
P 130, P 220

64757

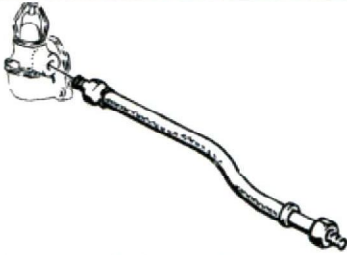
Glasbehållare för bensinpump (1)PV 444, PV 544, PV 445,  
P 120, P 130, P 210, P 220

73575

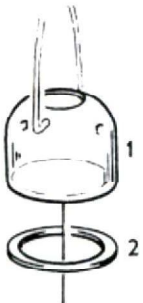
Packning för glasbehållare (2)B 4 B, B 16 A, B 16 B  
B 18 A, B 18 D

18780

190633

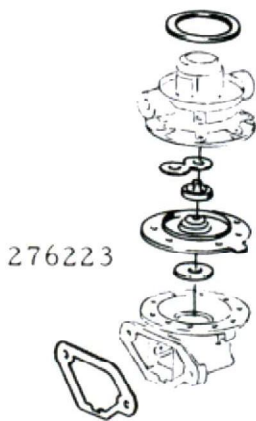

276223

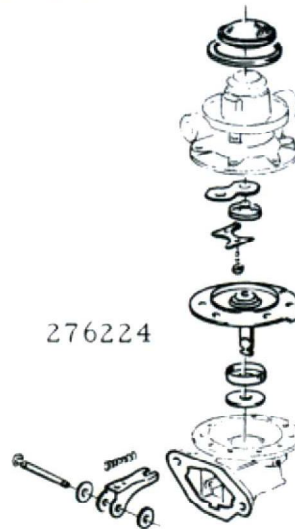

276224

MembransatsB 4 B, B 16 A, B 16 B,  
B 18 A, B 18 D

276223

BensinpumpsatsB 4 B, B 16 A, B 16 B,  
B 18 A, B 18 D

276224

**en viktig del  
maste vara  
en riktig del**

## GASREGLAGE

VOLVO  
Det. nrGasreglage (kulled) (1) (2)

B 4 B, B 16 A, B 16 B tid.

10842

B 16 A, B 16 B sen. ,

191650

B 18 A, B 18 D

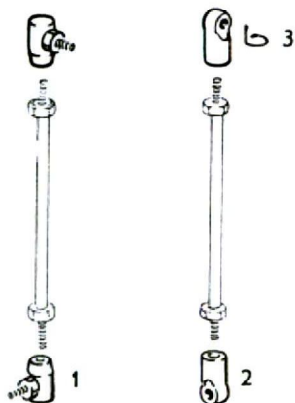
Låsning för kulled (3)

B 16 A, B 16 B sen. ,

191764

B 18 A, B 18 D

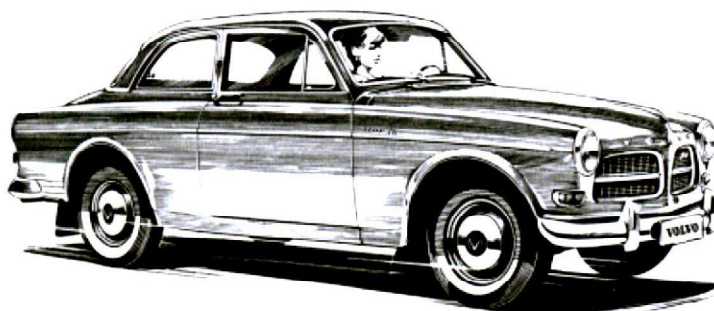

en viktig del  
maste vara  
en riktig del

## AVGASSYSTEM

VOLVO  
Det. nrUtblåsningsrör främre

PV 444	B 4 B	88002
PV 444, PV 544	B 16 A, B 16 B	660514
PV 544	B 18 A, B 18 D	663908
P 120	B 16 A, B 16 B tid utf	663844
P 120	B 16 A, B 16 B fr o m ch nr 27851 sen utf	660539
P 120, P 130, P 220	B 18 A, B 18 D	663795
PV 445	B 4 B	86909
PV 445, P 210	B 16 A, B 16 B	660517
P 210	B 18 A	666086

Utblåsningsrör mellersta

PV 444	B 4 B t o m ch nr 68955	88292 1)
PV 444, PV 544	fr o m ch nr 68956 t o m ch nr 226237 B 4 B, B 16 A, B 16 B	89819 2)
PV 444, PV 544	fr o m ch nr 226238 B 16 A, B 16 B	659554
PV 544	B 18 A, B 18 D	663924
P 210	B 18	666088

Utblåsningsrör bakre

PV 444, PV 544	B 4 B, B 16 A, B 16 B, B 18 A, B 18 D	659555
----------------	--	--------

Utblåsningsrör bakre

PV 445	tid utf utv mått 1 1/4"	86910
PV 445, P 210	sen utf utv mått 1 1/2"	654971
P 120	t o m ch nr 2610	653315
P 120	fr o m ch nr 2611-12668 samt ch nr 12670-12721, 12727-12832, 12734-12743, 12745-12751, 12758, 12759, 12773, 12779, 12781, 12784-12792 Med upphängningsdetaljer av tidigare utförande (Se serv. med. grupp 602 nr A 4)	657229

1) Med liggande reservhjul

2) Med stående reservhjul

## AVGASSYSTEM

VOLVO  
Det. nrUtblåsningsrör bakre forts.

P 120	fr o m ch nr 12793 samt nr 12669, 12722-12726, 12733, 12735, 12736, 12744, 12752-12757, 12760-12772, 12774-12778, 12780, 12782, 12783 Med upphängningsdetaljer av senare utförande (Se serv. med. grupp 602 nr A 4)	658235
P 120	fr o m ch nr 84300	663753
P 130	fr o m ch nr 1	
P 210	fr o m ch nr 54500	666089
P 220		666293

Ljuddämpare

PV 444, PV 544	t o m ch nr 226237	89826
PV 544	fr o m ch nr 226238 t o m ch nr 330099	659557
PV 544	fr o m ch nr 330100 bakre	666213
PV 544	fr o m ch nr 330100 främre	667144
PV 445, P 210		89826
P 120	t o m ch nr 12792	653037
P 120	fr o m ch nr 12793	658131
P 120	fr o m ch nr 84300	
P 130	fr o m ch nr 1	663456
P 220		
P 210	fr o m ch nr 54500 främre	666213
P 210	fr o m ch nr 54500 bakre	659557

**en viktig del  
maste vara  
en riktig del**

# MONTERINGSSATS FÖR AVGASSYSTEM KOMPLETT

Sats nr 276425 tid utf (1)

Sats nr 276426 sen utf (2)

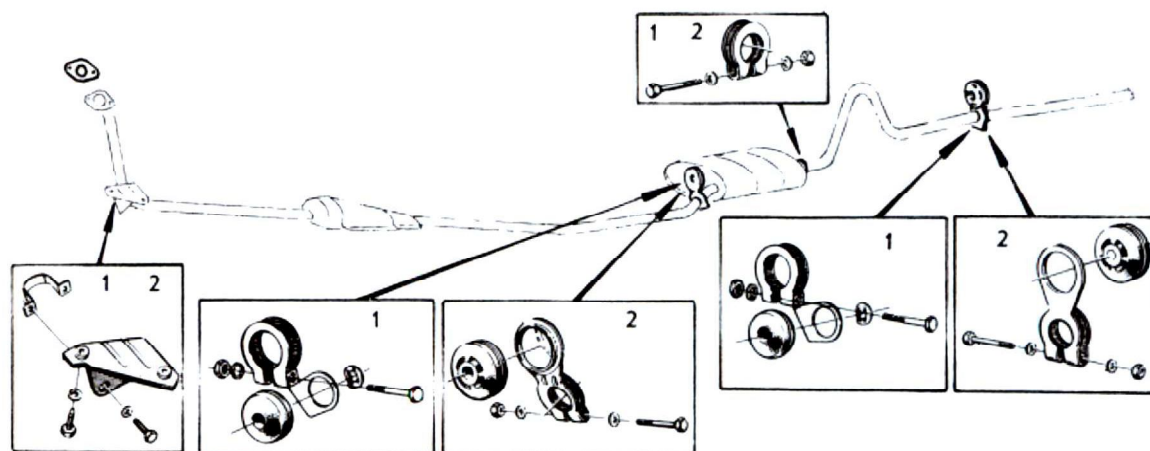

(1) (2)

Sats nr 276468, 276494

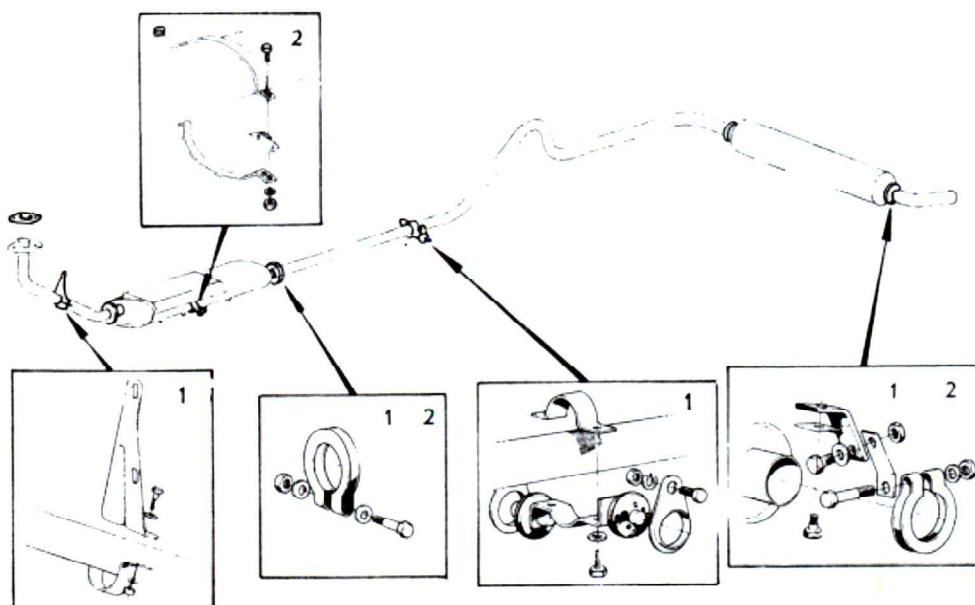

**en viktig del  
maste vara  
en riktig del**

# MONTERINGSSATS FÖR AVGASSYSTEM KOMPLETT

(1) (2) (3)  
Sats nr 276470, 276498 och 276499

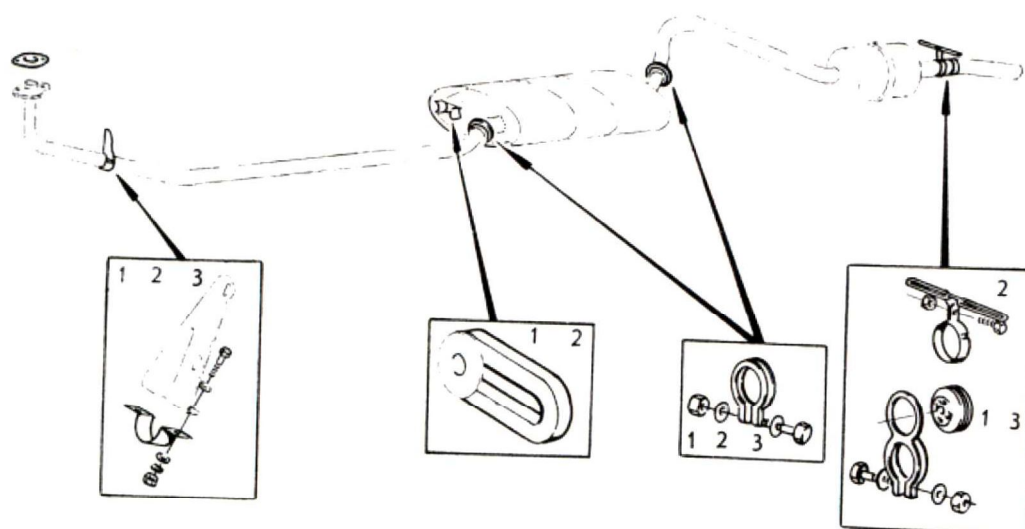

(1) (2)  
Sats nr 276423 och 276427

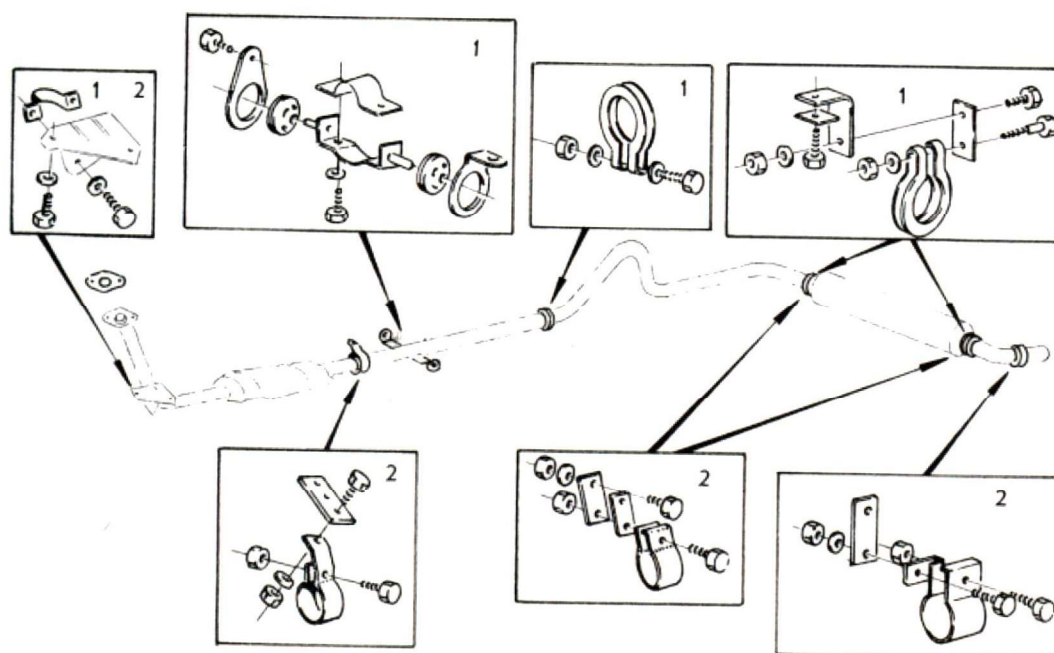

**en viktig del  
 måste vara  
 en riktig del**

## AVGASSYSTEM

		VOLVO
		Det. nr
<u>Monteringssats för avgassystem komplett</u>		
PV 444, PV 544	B 4 B, B 16 A, B 16 B	276423
PV 544	B 18 A, B 18 D t o m ch nr 379035	276468
PV 544	B 18 A, B 18 D fr o m ch nr 379036	276494
P 120	B 16 A, B 16 B tid utf	276425
P 120	B 16 A, B 16 B sen utf	276426
P 120	B 18 A, B 18 D t o m ch nr 89776	276470
P 120	B 18 A, B 18 D fr o m ch nr 89777	276498
P 130	t o m ch nr 881	276470
P 130	fr o m ch nr 882	276498
PV 445, P 210	B 4 B, B 16 A, B 16 B	276427
P 210	B 18	276499
P 220		276498

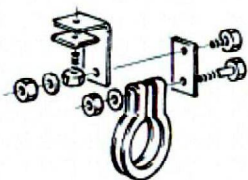
Monteringssats för ljuddämpare

PV 444, PV 544	B 4 B, B 16 A, B 16 B	276424
P 120, P 130	B 18 A, B 18 D	276471

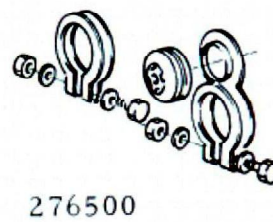
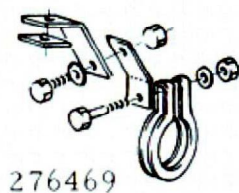
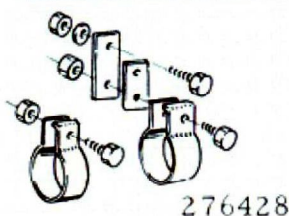
Monteringssats för bakre rör och ljuddämpare

PV 445, P 210	B 4 B, B 16 A, B 16 B	276428
PV 544	B 18 A, B 18 D	276469
P 210	B 18	276500

Flänspackning

B 4 B	87765
B 16, B 18	403546

## OLJEFILTERINSATSER

VOLVO

Det. nr

Oljefilterinsatser (2)

B 4 B

89340

B 16 A, B 16 B

403984

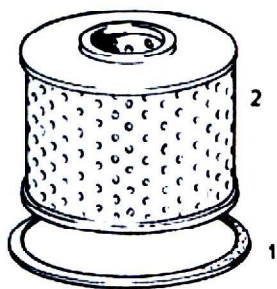
Packning dito (1)

B 16

415376

Oljefilter

B 18

418432

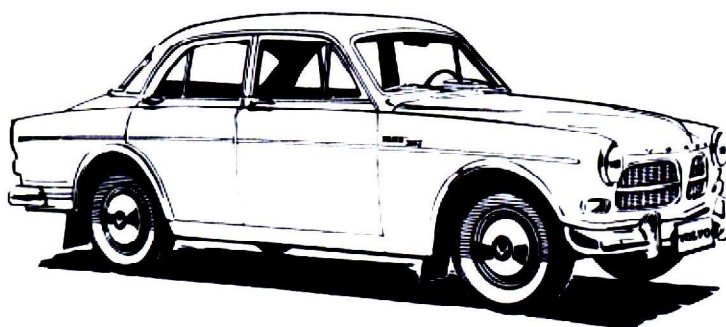

en viktig del  
maste vara  
en riktig del

## ELEKTRISK UTRUSTNING

VOLVO

Det. nr

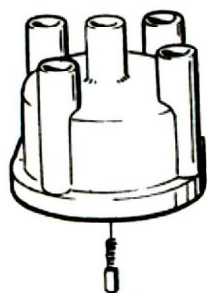
FördelarlockKol:

B 4 B med Auto-Lite	72970
B 4 B med Bosch	
B 16 A, B 16 B, B 18 A, B 18 B, B 18 D	233260
Alla med Bosch-utrustning	60799

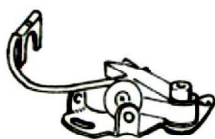
Kontaktsats

B 4 B med Auto-Lite	72997
B 4 B med Bosch	
B 16 A, B 16 B	233910
B 18 A, B 18 B, B 18 D Bosch	238859

Låsfjäder till kontaktarm

B 4 B med Bosch	
B 16 A, B 16 B, B 18 A, B 18 B, B 18 D	77683

Kondensator

B 4 B med Auto-Lite	72986
B 4 B med Bosch	
B 16 A, B 16 B	77732
B 18 A, B 18 B, B 18 D	238852

Rotor

B 4 B med Auto-Lite	72971
B 4 B med Bosch	
B 16 A, B 16 B, B 18 A, B 18 B, B 18 D	76977

**en viktig del  
måste vara  
en riktig del**

## ELEKTRISK UTRUSTNING

VOLVO  
Det. nrBlinkersglas fram

PV 444 L, PV 445 PV 544, P 210	658184
P 120 med B 16 V	654770
P 120 med B 16 H	654771
P 120, P 130, P 220 med B 18 V	668911
P 120, P 130, P 220 med B 18 H	668912

Glas för stopp- och baklykta

PV 444 A - E	94101
PV 444 L	651959
PV 445 sen P 210	669253
PV 544	658399
P 120, P 130	659096
P 120, P 130, P 220	667677 1)

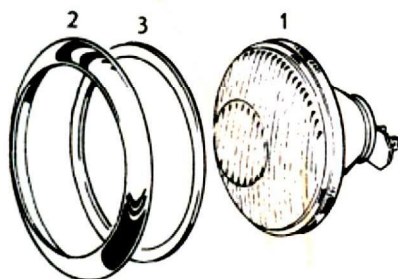
Strålkastarinsats (1)

PV 444 fr o m ch nr 12005	
PV 544 t o m ch nr 280019	233169
PV 445 tid utf	
P 120 t o m ch nr 46775	
PV 544 fr o m ch nr 280020	
PV 445, P 210 sen utf	238775
P 120 fr o m ch nr 46776	
PV 544, P 120, P 130, P 210, P 220 assymmetriskt	239443

Sarg för strålkastare (2)

Alla	660092
------	--------

Gummiring för d:o (3)

Alla	88052
------	-------

1) med backljus

**en viktig del  
maste vara  
en riktig del**

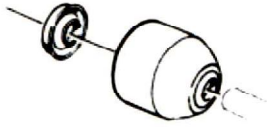
Gummipackning till manövercylinder

P 120	B 16	656458
P 120, P 130, P 220	B 18	663634

Gummikåpa till manövercylinder

P 120, P 130, P 220	656461
---------------------	--------

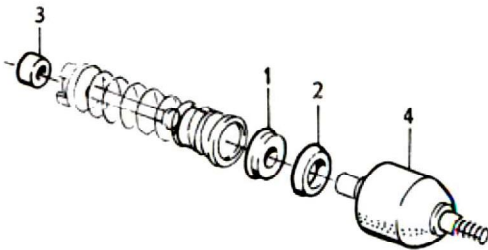
Gummipackning till tryckpump inre (1)

P 120, P 130, P 220	656458
---------------------	--------

Gummipackning till tryckpump yttre (2)

P 120, P 130, P 220	656483
---------------------	--------

Gummipackning till tryckpump (3)

P 120, P 130, P 220	656357
---------------------	--------

Gummikåpa till tryckpump (4)

P 120, P 130, P 220	656486
---------------------	--------

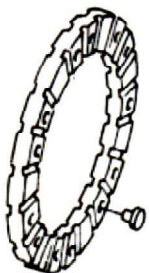
Lamellbeläggsats

PV 444, PV 445, PV 544, P 120 t o m motor nr 104275	54033
P 120 fr o m motor nr 104276 t o m motor nr 120788	54598
PV 544, P 120 med B 18, P 130, P 210, P 220	275903

**en viktig del  
måste vara  
en riktig del**

## KRAFTÖVERFÖRING

VOLVO  
Det. nrVäxelspaxskula

PV 544, P 120 3 växl

661169

PV 544, P 120 4 växl  
P 130, P 220

663942

Bult för kardanaxel (1)PV 444, PV 544,  
PV 445, P 120,  
P 130, P 210, P 220

102754

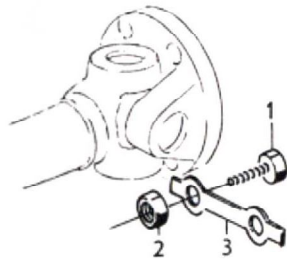
Mutter för d:o (2)PV 444, PV 544, PV 445,  
P 120, P 130, P 210, P 220

10817

Låsbricka för kardanaxel (3)PV 444, PV 544, PV 445,  
P 120, P 130, P 210, P 220

15260

Krampa för kardanaxel (1)

P 120, P 130, P 220

190424

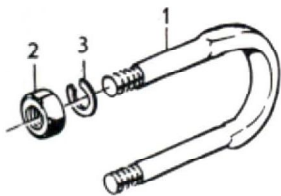
Mutter d:o (2)

921781

Fjäderbricka för kardanaxel (3)

906990

Gummibussning för kardanaxel

PV 444, PV 445 tid

86442

PV 544, PV 445 sen,  
P 120 tid

653192

P 120 sen, P 130, P 220

658653

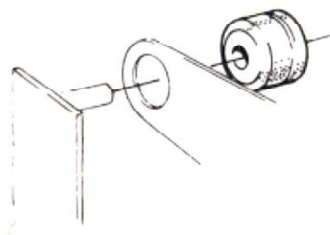

**en viktig del  
måste vara  
en riktig del**

## FRAMVAGNSDETALJER

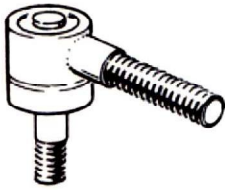
VOLVO  
Det. nrKulled för parallellstag

PV 444 fr o m ch nr 37005	V	
PV 445 sen utf, P 210	V	659849
PV 544	V	
PV 444 fr o m ch nr 37005	H	
PV 445 sen utf, P 210	H	659850
PV 544	H	
P 120, P 130, P 220	V	658431
	H	658432

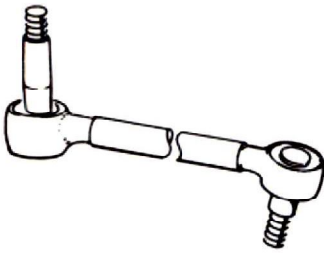
Styrstag

PV 444 fr o m ch nr 37005	V	
PV 445 sen utf, P 210	V	89221
PV 544	V	
PV 444 fr o m ch nr 37005	H	
PV 445 sen utf, P 210	H	89222
PV 544	H	
P 120, P 130, P 220	V	658596
	H	658597

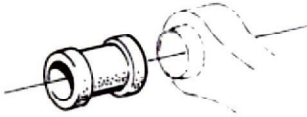
Gummibussning för länkarm

PV 444, PV 544, PV 445, P 210		87033
----------------------------------	--	-------

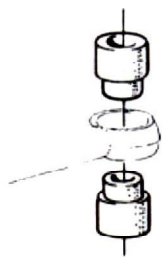
Gummibussning för krängningshämmare

PV 444, PV 544, PV 445, P 210		83125
----------------------------------	--	-------

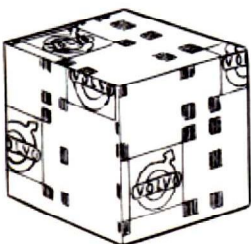
Spindelbultsats

PV 444 t o m ch nr 20004		54011
PV 445 t o m ch nr 1600		
PV 444 fr o m ch nr 20005		54017
PV 445 fr o m ch nr 1601		
PV 544, P 210		54017

**en viktig del  
maste vara  
en riktig del**

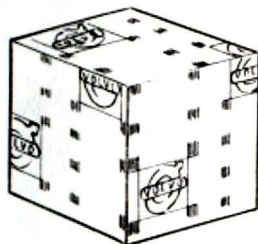
Länkarmssats

Övre, yttre PV 444 t o m ch nr 84390 utom ch nr 84259-96

PV 445	3453	
PV 445 H	5107	54920
PV 445 P-H	26	
PV 445 S	1043	

För samtliga ovan fr o m nästföljande nr + undantagna ch nr på PV 444 samt PV 544

54925

Övre, inre PV 444, PV 445, PV 544

54921

Undre, yttre PV 444, PV 445, PV 544

54922

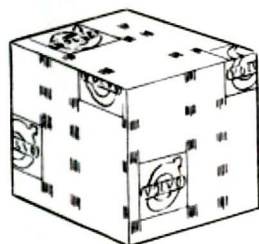
Mellanarmssats

PV 444 t o m ch nr 37004

PV 445 t o m ch nr 2771

54923

PV 445 H t o m ch nr 8

PV 444 fr o m ch nr 37005

PV 445 enl ovan fr o m

nästkommande nr

54927

PV 445 P-H

PV 445 S

PV 544

**en viktig del  
måste vara  
en riktig del**



## en viktig del måste vara en riktig del

**Vet Ni att en "piratljuddämpare" kan försäkra effektförluster på upp till 10 hk?**

Bilderna ovan visar två olika ljuddämpare, även om de till det yttre ser identiskt lika ut. Den övre är tillverkad av ett lämpligt material, konstruerad och utprovad av Volvo för Volvo. Denna ljuddämpare ger minsta effektförlust och bästa ekonomi.

Den undre bilden symboliserar en s. k. piratljuddämpare. Den kan vara billigare i inköp, men då vanligen på bekostnad av kvalitet och funktion. Prov med sådana ljuddämpare visar att de ofta medför försämrade motoreffekt samtidigt som bränsleförbrukningen ökar.

När Ni skall byta ljuddämpare på Er Volvo, var då noga med att Ni får en **Volvo original ljuddämpare** — det tjänar Ni på.

Tänk på säkerheten och ekonomin — vänd Er alltid till en auktoriserad Volvo-verkstad — där får Ni alltid noga kontrollerade

**VOLVO**  
original  
reservdelar

## NAV OCH HJUL

VOLVO

Det. nr

Navkapsel

PV 444, PV 544, PV 445

87107

PV 544, P 120, P 130,  
P 210, P 220654108 <sup>sep</sup>  
utfHjulmutter (1)PV 444, PV 445, PV 544,  
P 120, P 130, P 210, P 220

87699

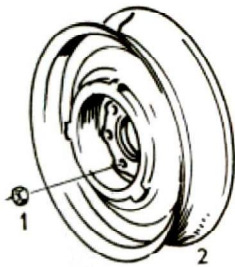
Hjul (2)PV 444 sen  
PV 544, P 120, P 130

89991

PV 445, P 210

89735

P 220

662842

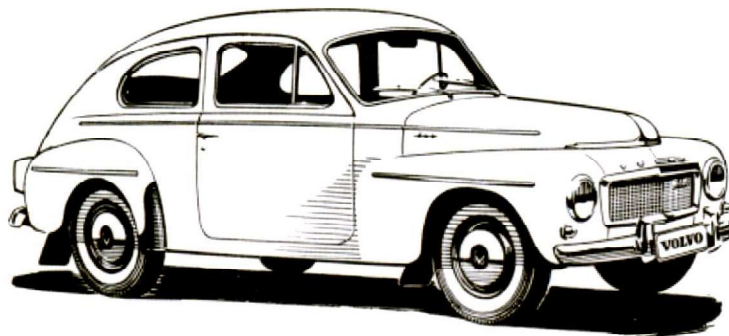

en viktig del  
maste vara  
en riktig del

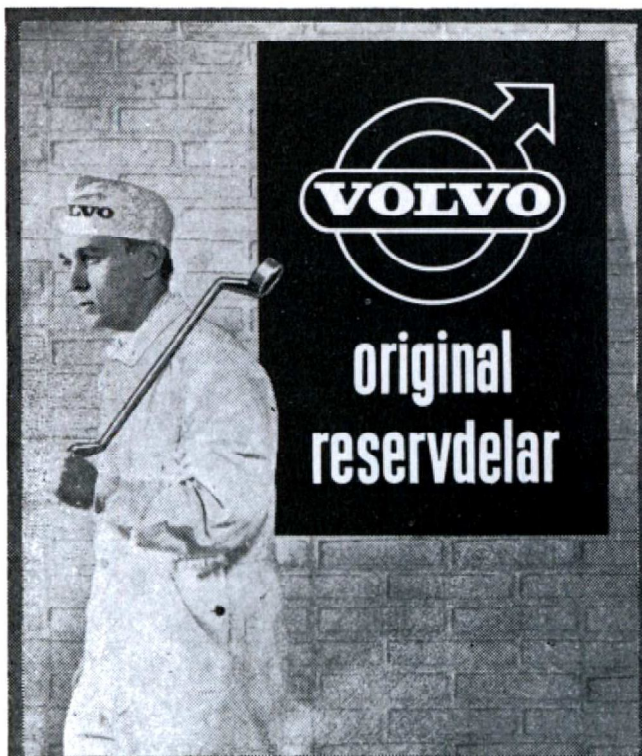

## en viktig del måste vara en riktig del

Bilägaren och biltillverkaren har gemensamt intresse av att bilen skall fungera perfekt och få en lång livslängd. Därför är varje detalj lika viktig. Endast **originaldelar** uppfyller med säkerhet konstruktörens krav.

Reservdelar som inte godkänts av fabrikanterna **kan** fungera tillfredsställande, men det är stor risk att de inte gör det. Skillnaden kan vara minimal, "piratdelen" kan ytligt sett vara identiskt lik originaldelen, men måttskillnader på hundradels millimeter, avvikande inre konstruktion eller skillnader i materialets egenskaper kan vara orsak till att den ställer till stor skada.

För säkerhetens skull — var noga med att Ni får Volvo **original reservdelar**.

Vänd Er till en aukt. Volvoverkstad — där får Ni alltid

**VOLVO**  
original  
reservdelar

## NAV OCH HJUL

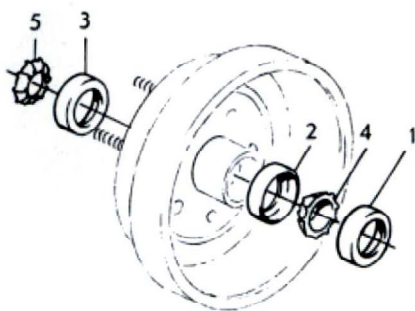
VOLVO  
Det. nrTätning för framhjulsnav (1)PV 444, t o m ch nr 20004  
PV 445, t o m ch nr 1600

87466

PV 444, fr o m ch nr 20005  
PV 445, fr o m ch nr 1601  
PV 544, P 120, P 130,  
P 210, P 220

88640

Framhjulslager

Yttering, inre (2)

PV 444, PV 544, PV 445,  
P 120, P 130, P 210, P 220

181131

" , yttre (3)

PV 444, PV 544, PV 445,  
P 120, P 130, P 210, P 220

181132

Innerring, inre (4)

PV 444, PV 544, PV 445,  
P 120, P 130, P 210, P 220

181130

" , yttre (5)

PV 444, PV 544, PV 445,  
P 120, P 130, P 210, P 220

18448

## BAKHJULSAXEL ENV

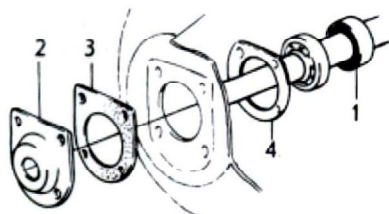
Tätning för bakhjulsnav (inre) (1)

PV 444, tid utf

11393

PV 444, PV 544, sen utf  
PV 445, P 120, P 130,  
P 210

114046

Tätning för bakhjulsnav (yttre) (2)

PV 445, P 210, tid utf

87707

PV 444, PV 544, P 120, P 130,  
PV 445, P 210, sen utf

88708

Packning för tätning (3)PV 444, PV 544, PV 445,  
P 210, P 120, P 130

667606

Justermellanlägg (4)PV 444, PV 544, PV 445  
tj. 0.10

86891

P 210, P 120, P 130  
tj. 0.35  
tj. 1.00

86890

86889

**en viktig del  
måste vara  
en riktig del**

## BAKHJULSAXEL SPICER

Tätning för bakhjulsnav (inre) (1)PV 444, PV 544, P 120,  
P 130

192550

PV 445, P 210, P 220

114275

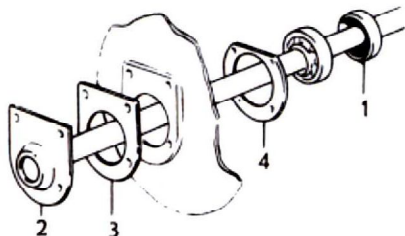
Tätning för bakhjulsnav (yttre) (2)PV 444, PV 544, P 120,  
P 130

88708

PV 445, P 210, P 220

89251

Packning för tätning (3)PV 444, PV 544, P 120,  
P 130

667606

PV 445, P 210, P 220

657579

Justermellanlägg (4)PV 444, PV 544, P 120,  
P 130

tj. 0.10

86891

tj. 0.35

86890

tj. 1.00

86889

PV 445, P 210

tj. 0.003"

89292

tj. 0.005"

89293

tj. 0,010"

89294

**en viktig del  
måste vara  
en riktig del**

## STÖTDÄMPARSATSER

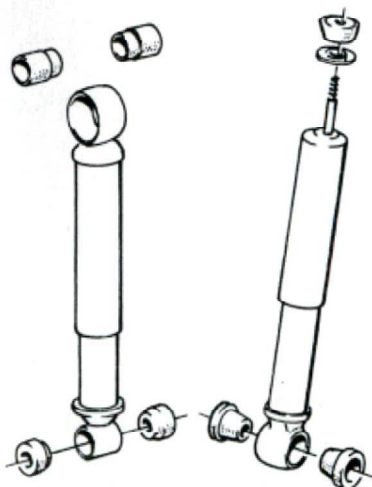
VOLVO  
Det. nrStötdämparsatser (1 st dämpare + gummbussningar)

PV 444, PV 544, PV 445, P 210	fram	276440
PV 444, PV 544	bak	276442
PV 445, P 210	bak	276441
P 120, P 130	fram	276444
P 120, P 130	bak	276445
P 220	bak	669219
P 220	fram	659723

Gummbussning för stötdämpare

PV 444, PV 544, PV 445, P 210	89567
PV 544, bakre övre, P 120, P 130	87740

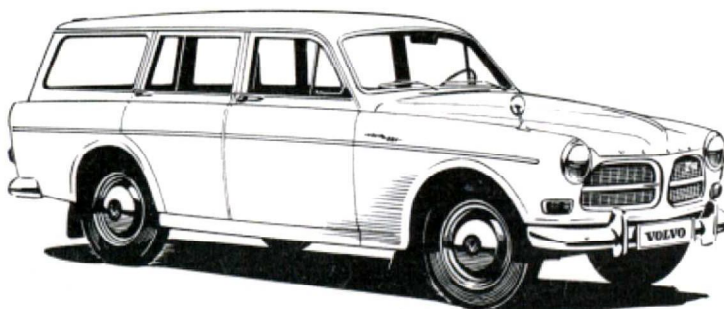

en viktig del  
måste vara  
en riktig del

Bromsbandssatser

PV 444, PV 544, t o m ch nr 207865 utom 207045-173, 207212-801, PV 445	fram bak	275800
PV 544 fr o m ovanstående nr + undantagna nr ovan P44505-P44508 fr o m 27154, P44511 fr o m 3831 P2100, P2101	fram bak	275846 275848
P 1200 t o m ch nr 15238, utom nr 14986-87, 15069-72, -75-81, -84, -97, -105, -178-185	fram bak	275806 275800
P 1200, P 1209 fr o m nästföljande nr + ovan undantagna samt P 130, F 220	fram bak	275848 275847

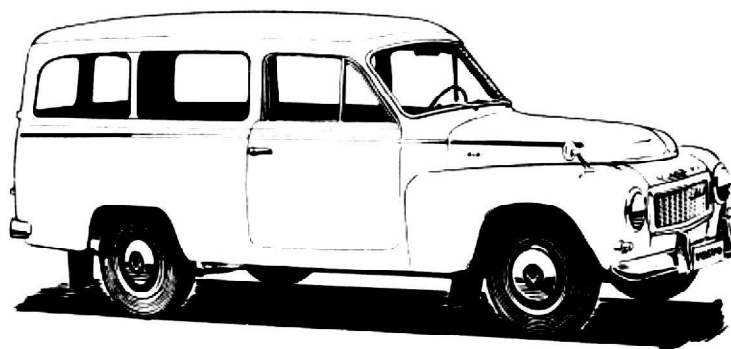

en viktig del  
maste vara  
en riktig del

## BROMSDETALJER

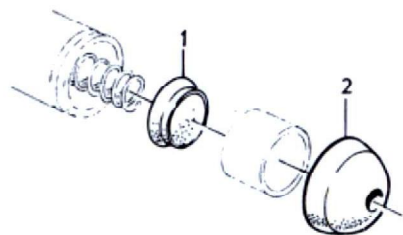
VOLVO  
Det. nrGummipackning till hjulcylinder (1)PV 444, PV 445, PV 544,  
P 110, P 120, P 130,  
P 210 (FC 1499 1")

81426

PV 444, PV 544, P 120,  
P 130 (FC 2023 7/8")

87455

PV 445, PV 544, P 110,  
P 120, P 130, P 210  
(FC 12400 13/16")

659686

P 120, P 130

631893 1)

Gummikåpa till hjulcylinder (2)PV 444, PV 445, PV 544,  
P 120 (FC 5994)

87461

PV 445, PV 544, P 110,  
P 120, P 130, P 210  
(FC 17557)

659675

PV 445, PV 544, P 110,  
P 120, P 130, P 210  
(FC 17738)

659687

P 120, P 130

662517 1)

Gummipackning till tryckpump bakre (1)

främre (2)

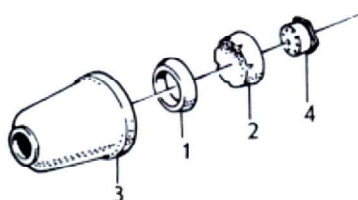
PV 444, PV 445, P 110,  
P 210 (FD 2108) bakre

86604

PV 444, PV 445, P 110,  
P 210, (FD 2109) främre

86602

P 120 fr o m ch nr 64860 +  
div tidigare, P 130, P 220

bakre

666147

främre

666148

Gummikåpa till tryckpump (3)PV 444, PV 445, P 110,  
P 210

86956

P 120, P 130, P 220

666156

Ventil till tryckpump (4)PV 444, PV 445, P 110,  
P 210, (FC 14422)

86794

P 120, P 130, P 220

666151

1) För vagnar med skivbroms.

**en viktig del  
maste vara  
en riktig del**

Reparationssats till tryckpump

P 120 ch nr 160 - 64859 med få undantag och ej heller  
64548 - 833

276405

P 120, P 130, P 220

276452

Reparationssats till manövercylinder

P 120, P 130, P 220

276451

Bromsslang

PV 444, PV 544, PV 445

87695

PV 544 (B 18)

667379

P 120, P 130, P 220

653820

P 120, P 130 skivbroms

668988

Bromskontakter

PV 444, PV 544, PV 445,  
P 120, P 130, P 210,  
P 220

662114

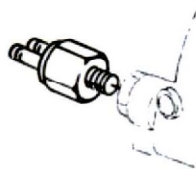

**en viktig del  
maste vara  
en riktig del**

## BROMSDetaljer

VOLVO  
Det. nrHandbromswire, främre

PV 444

87803

PV 445

86924

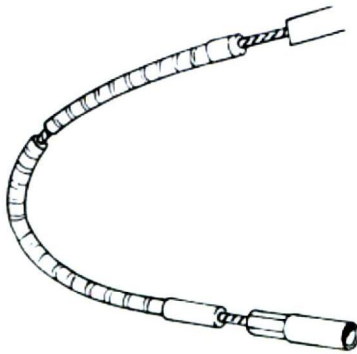
Handbromswire, bakre

PV 444 t o m ch nr 130942

87802

PV 444 t o m ch nr 145360

276354

PV 444 fr o m ch nr 145361

656727

PV 544 t o m ch nr 207865

656752

PV 544 fr o m ch nr 207866

658842

P 120 t o m ch nr 15238

656752

P 120 fr o m ch nr 15239

658842

P 130, P 220

PV 445

86925

PV 445 senare, P 210

660087

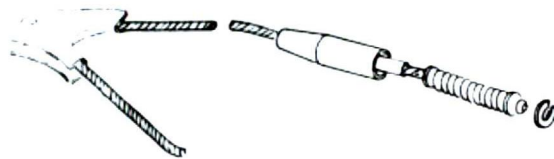
Låsbricka för handbromswire

PV 445

191374

en viktig del  
maste vara  
en riktig del

HASTIGHETSMÄTARSLANG  
VOLVO  
Det. nr

PV 444	t o m ch nr 36987	87998 kompl
PV 444	t o m ch nr 36987	86714 drivlina
PV 444, PV 544	fr o m ch nr 36988	89243 kompl
PV 444, PV 544	fr o m ch nr 36988	89454 drivlina
PV 544	med M 30, M 40 växellåda	669020 kompl
PV 544	med M 30, M 40 växellåda	661089 drivlina
PV 444, PV 544	med H 6 växellåda	660874 kompl
PV 444, PV 544	med H 6 växellåda	660875 drivlina 1)
PV 444, PV 544	med M 4 växellåda	660840 kompl
PV 444, PV 544	med M 4 växellåda	660841 drivlina 1)
PV 544	B 18 A, B 18 D	669020 kompl
PV 544	B 18 A, B 18 D	661089 drivlina
PV 445		87998 kompl 2)
PV 445		86714 drivlina
PV 445		89243 kompl 3)
PV 445		89454 drivlina
P 210		669020 kompl
P 210		661089 drivlina

1) Vid byte av drivlina (utan plastöverdrag) tid utf måste komplett hastighetsmätare slang bytas.

2) PV 44505 t o m ch nr 37  
PV 44506 t o m ch nr 927  
PV 44511 t o m ch nr 2937

3) PV 44505 fr o m ch nr 38  
PV 44506 fr o m ch nr 928  
PV 44507-44508  
PV 44511 fr o m ch nr 2938

**en viktig del  
måste vara  
en riktig del**

	VOLVO Det. nr
P 120	660874 kompl 1)
P 120	660875 drivlina
P 120	660840 kompl 2)
P 120	660841 drivlina
P 120, P 130, P 220	669020 kompl 3)
P 120, P 130, P 220	661089 drivlina
P 120, P 130	668598 kompl 4)
P 120, P 130	663789 drivlina

Gummipackning för hastighetsmätarwire (2)

PV 444, PV 544, P 120, P 130, PV 445, P 210, P 220 191058

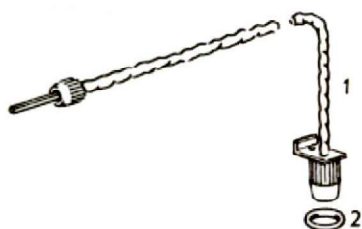

- 1) Vst med H 6 växellåda. Drivlina försedd med plastöverdrag i övre ändan. Vid byte av hastighetsmätarslang eller drivlina utan plastöverdrag skall komplett slang 660874 monteras.
- 2) Hst med H 6 växellåda. Samtliga med M 4 växellåda. Drivlina försedd med plastöverdrag i övre änden. Vid byte av hastighetsmätarslang eller drivlina utan plastöverdrag skall komplett slang 660840 monteras.
- 3) För vagnar med M 30, M 40, BW 35 växellådor.
- 4) För vagnar med M 31, M 41 växellådor.

**en viktig del  
maste vara  
en riktig del**

## DIVERSE DETALJER

VOLVO  
Det. nrLåsbleck för dörr

PV 444, PV 544, PV 445, P 210		92525
P 120, P 130, P 220	V	653718
fram o bak	H	653719

Låscylinder för dörr o baklucka

Dörr	PV 444, PV 544		93897
Fram o bakdörr	PV 445, P 210		
Baklucka	PV 444, PV 544		93483
Dörr	P 120, P 130, P 220	V	655800
		H	655802
Baklucka	P 120 tid utf		655804
Baklucka	P 120 sen utf		
	P 130		666229

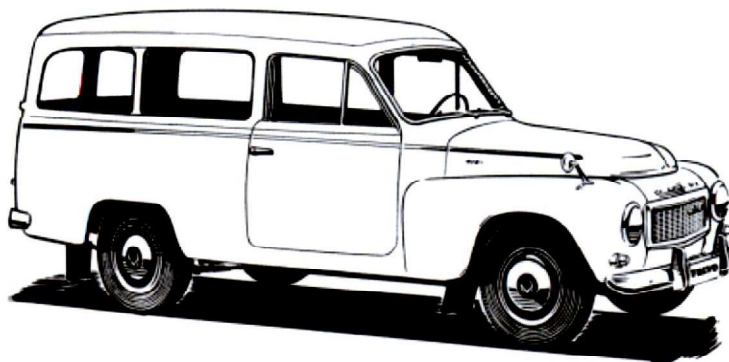

en viktig del  
måste vara  
en riktig del

## DIVERSE DETALJER

Torkararm

			VOLVO
			Det. nr
PV 444, PV 445	B 4 B	V	94713
		H	94714
PV 444, PV 544	B 16 A, B		658240
PV 445, P 210	B 18 A, D		
P 120, P 130, P 220			656978

Torkarblad (1)

PV 444, PV 445	B 4 B		657144
PV 544			658222
P 210			
P 120, P 130, P 220			656979

Gummi för blad (2)

PV 544			662632
P 210			
P 120, P 130, P 220			662633



en viktig del  
måste vara  
en riktig del

## BYTESOBJEKT

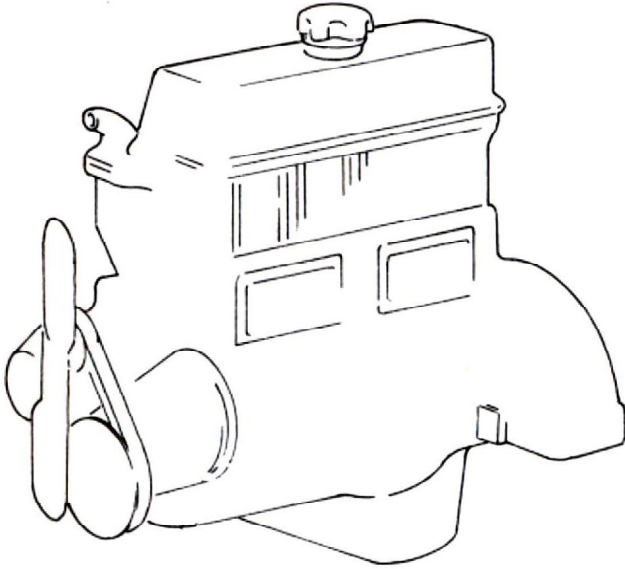
VOLVO  
Det. nrBytesmotorer

B 4 B	5495302
B 16 A	5495383
B 16 B	5495387
B 18 A	5496801
B 18 D	5496802

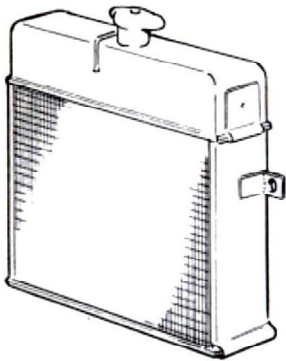
Byteskylare

PV 444, PV 445, PV 544 B 4 B, B 16	5252078
P 120 B 16	5252056
PV 544, P 120, P 130, P 210, P 220 B 18	5252087

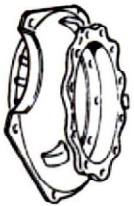
Byteskopplingar

B 4 B, B 16	5651951
B 18 A, B 18 D	5418638

**en viktig del  
måste vara  
en riktig del**

## TILLBEHÖR

VOLVO  
Det. nrBacklampa

279251

Backspegel

V	277180
H	277181
V	279651
H	279652

Stänkskydd

PV 444, PV 544	V	79580
PV 444, PV 544	H	79581
P 1200	V	277267
P 1200	H	277268
PV 445, P 210	V	277247
PV 445, P 210	H	277248

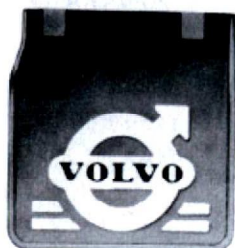
Polish

0,5 kg	279140
3,0 kg	279896



**en viktig del  
måste vara  
en riktig del**

## TILLBEHÖR

VOLVO

Det. nr

Vax

0,35 kg

279245

Motorvärmare

B 16 450 W 220 V

279797

B 18 500 W 220 V

277165

Bromsvätska

0,25 lit

279368

1,00 lit

79055

5,00 lit

79056

25,00 lit

79614

0,23 lit för skivbroms

277091

1,13 lit för skivbroms

277301



en viktig del  
måste vara  
en riktig del

## TILLBEHÖR

VOLVO  
Det. nrFlagga för utskjutande last

79894

Kylarväska

1 kg burk

279616

4 kg burk

79320

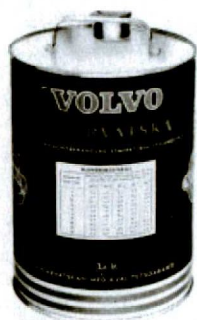
Bensindunk

10,5 lit

279400

6 lit rund för montering  
i reservdäck  
PV 444, PV 544

277012

P 1200

277002



en viktig del  
måste vara  
en riktig del

## TILLBEHÖR

VOLVO

Det. nr

Hjulsida

PV 544, P 120, P 130

277089

277396

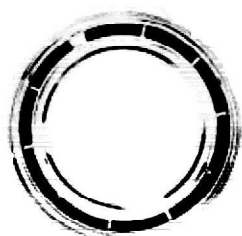
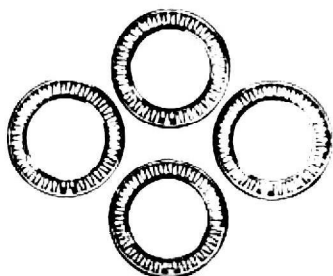

277237

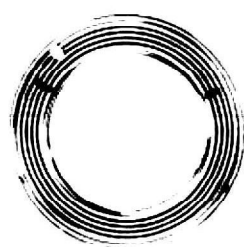

277236

Avgasrörsförlängare

PV 444, PV 544

279523

P 1200 B 16

279544

P 1200 B 18

277178

PV 544

277397



**en viktig del  
måste vara  
en riktig del**

## TILLBEHÖR

VOLVO  
Det. nrAvgasrörsförlängare

P 1200 B 16, B 18

279543

Bensintankslock

LM

79082

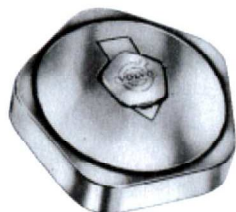
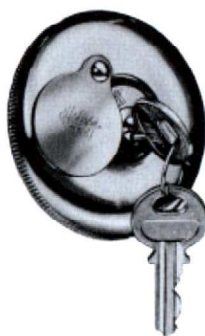

Waso

279716

Bogserlina

av hampa

279448

av wire

277329

**en viktig del  
måste vara  
en riktig del**

## TILLBEHÖR

VOLVO  
Det. nrCigarrettändare

6 V

279700

12 V

277238

Hållare för skattekvitto, namnskylt och radiolicens

279136

Bagagehållare

277007

SnölänkPV 544, P 120, P 130  
dim 5, 90"

277230

P 210, P 220  
dim 6, 40"

277468

P 1800  
dim 165 mm

277469



**en viktig del  
måste vara  
en riktig del**

## TILLBEHÖR

VOLVO  
Det. nrStenskydd

bak PV 444, PV 544

277219

PV 445, P 210

277322

P 210 B 18

277332

P 120, P 130, P 220

277428

Skidhållare

277234

Fälgkorsnyckel

79853

Kylarskydd

Utvändigt

PV 544, P 210

279729

P 1200 B 16

279730

P 1200 B 18

279239

**en viktig del  
måste vara  
en riktig del**

Strålkastargaller

277328



Imruta

30 x 72 cm

277444

Snöskyffel

277380

**en viktig del  
måste vara  
en riktig del**

## TILLBEHÖR

VOLVO  
Det. nrVolvo original packningsmassa,

"den flytande packningen", kan nästan utan undantag användas till alla inom motorbranschen förekommande tätningsarbeten. Den är lätt påstrykbar, utan att trådbildning uppstår och är efter fullständig torkning beständig mot kyla och hetta upp till + 225°C. Den påverkas ej av oljor, motorbränslen, utspädda syror eller vatten och motstår alla förekommande tryckpåkänningar samt har goda isolerande egenskaper.

Packningsmassa 100 g	279343
Packningsmassa 400 g	279344
Packningsmassa 800 g	279345

Volvo karosseriklister

lämpar sig för de flesta karosseriarbeten, där det gäller klistring av filt, papp, asfaltpapp, mattor, kork, väv och all slags bilklädsel mot plåt, trä, masonit, etc. Klistret är elastiskt, vatten- och värmebeständigt. Levereras i burk.

Karosseriklister 750 g	279492
------------------------	--------

Volvo klisterband

(Mystic tape) användes för fastsättning av skyddspapperen på dörrarnas insidor m m. Levereras i rullar om 50 m.

Klisterband (Mystic tape)	277063
---------------------------	--------

Volvo Dekalin klister

är avsett för klistring av gummilister för dörrar och baklucka. Levereras i burk.

Klister 700 g	277062
---------------	--------

Volvo plastkitt

är avsett för tätning av skarvar på karosseri och bältlister vid dörrarna m m. Färg: grå.

Plastkitt 1 kg	277061
----------------	--------

Volvo svetskitt

är avsett att anbringas på plåtytor som skall punkt-svetsas tillsammans. Svetskittet utgör ett effektivt tätningsmedel och förhindrar korrosion i skarven. Svetspastan är lösningsmedelfri.

Svetskitt  
1/2 burk 600 g b/n 277252

Volvo tätningsmedel i rundprofil (Bostik)

kan användas på de flesta ställen där ett relativt fast men ändå plastiskt tätningsmedel erfordras. Tätningsprofilen är gjord på konstgummibas, har god åldringsbeständighet. Färg: gulbeige. Förpackning: levereras i 50 meters rullar med cellofan mellan varven. Tätningsprofilen är beständig mot vatten och svaga alkalier.

Tätningsprofil 277253

Valso fönstertätningssmassa 277059  
277207

Valso original Dum-Dum-kitt 277060

Smörjolja för bakaxel med differentialbroms  
0,5 lit 279760

**en viktig del  
måste vara  
en riktig del**

